

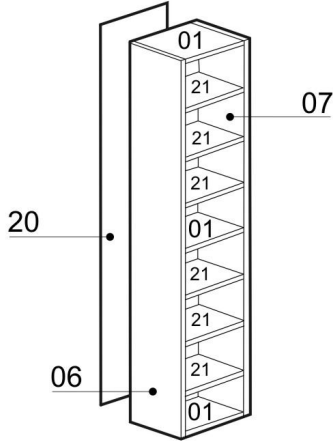

# Стеллаж G96

## инструкция по сборке

Сборку производите на твердой и ровной поверхности  
 Фирма оставляет за собой право вносить изменения, не влияющие на качество изделия

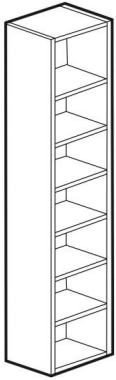

стяжка СМ2	шуруп 4x30 ш1	полко- держатель	шуруп 4x16 ш4	Дюбель Ø8x30	Уголок формо- ванный	Гвоздь 1,6x25
12шт.	1шт.	8шт.	1шт.	1шт.	1шт.	24шт.

! Количество фурнитуры показано условно, конкретно см. упаковочный лист.

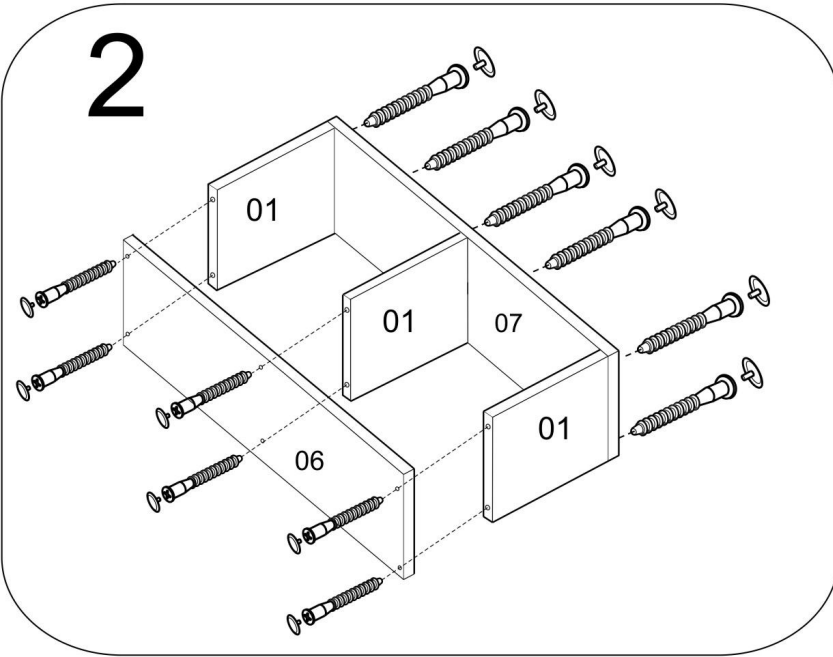
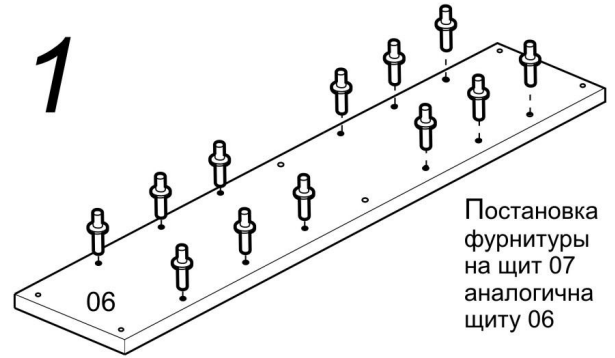

### ВНИМАНИЕ!

Впишите в маркировочный ярлык код изделия согласно паспорта

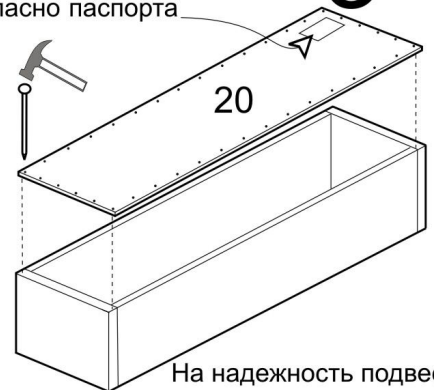

На надежность подвески стеллажа может влиять качество материала стены.

Шурупы совместно с дюбелями предназначены для использования с полнотелыми кирпичами и бетоном.

### а) к шкафу

## Крепление стеллажа

для этого необходимо доработать одно из свободных отверстий в шкафу "X" и закрепить стеллаж.

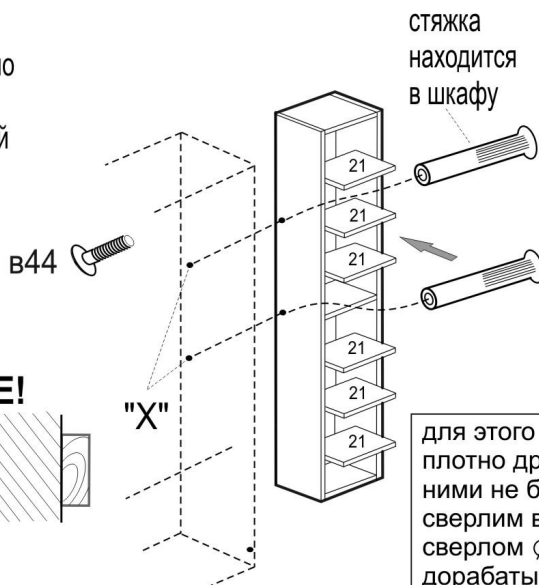

### ВНИМАНИЕ!

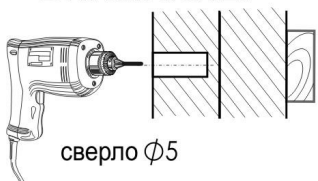

для этого придвинув шкаф и стеллаж плотно друг к другу так, чтобы между ними не было перепада по высоте, сверлим вертикальные щиты сверлом Ø 5мм через существующие дорабатываемые отверстия

### б) к стене

