

Стол EB1, EB2, EB3, EB4

инструкция по сборке

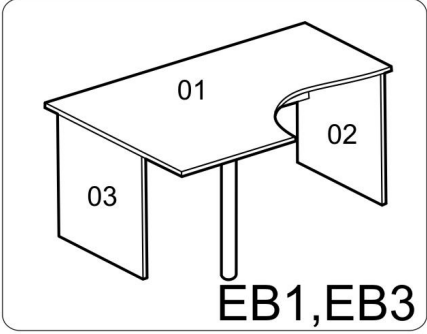

Стяжка винтовая S14	Шкант 8x35	Опора регулир.	Шуруп 4x18мм
8шт	8шт	4шт.	5шт.

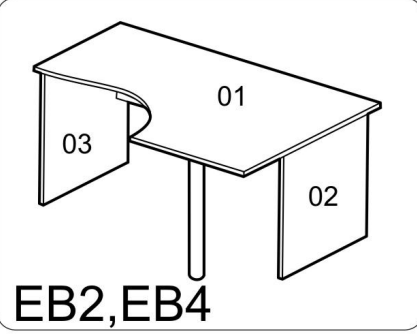

Сборку производите на твердой и ровной поверхности.
ВНИМАНИЕ! В инструкции показана сборка столов EB2, EB4. Сборка столов EB1, EB3 аналогична.

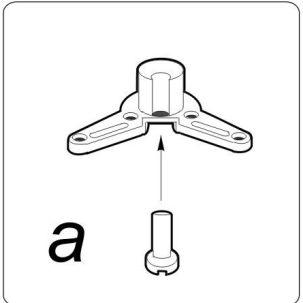
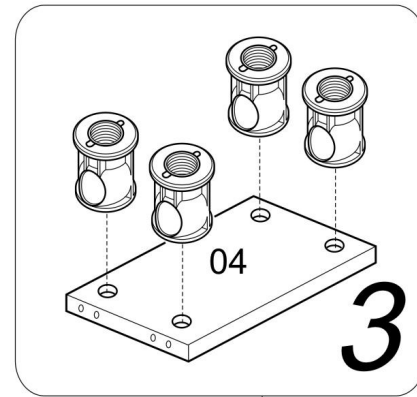
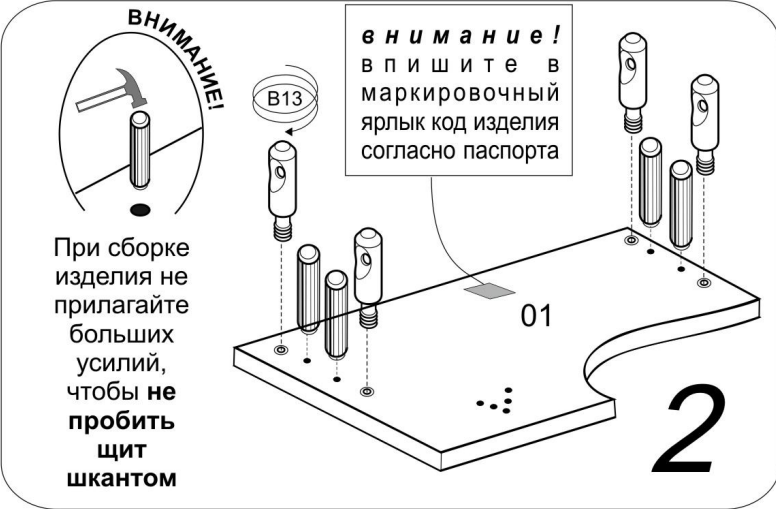
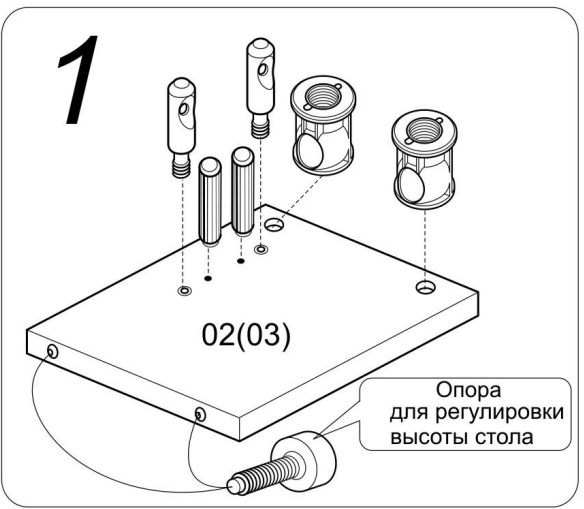

Вкручивая и выкручивая наконечник можно регулировать высоту опоры.

